



первый ряд: полукруглая боковина



первый ряд: полукруглая боковина
второй ряд: нахлест



первый ряд: прямоугольная боковина



серебряный металлик







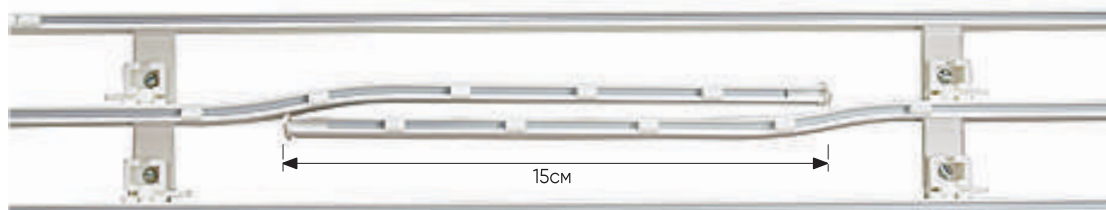





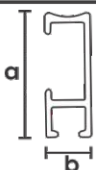

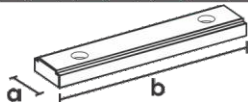
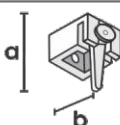
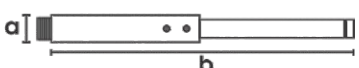
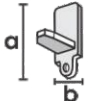
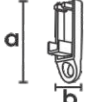
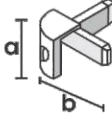
чёрный

Возможно изготовление карниза с нахлестом (по заказу)

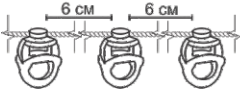

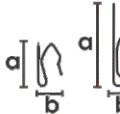
на фото представлен вид снизу

СИМПЛ

| Наименование | а, мм | б, мм | Таблица цвета |
|-----------------------------------------------------------------------------------------------------------------------------------------|-------------------------------------------------------------------------------------|-------|---------------------------|
| Профиль Симпл металл цельный - max 6м составной - не ограничен |  | 23 | 8 |
| Профиль Симпл-Лип* ответная часть - лента Лип металл/пластмасса цельный - max 6м составной - не ограничен |  | 23 | 12 |
| Соединитель профиля Симпл металл |  | 14 | 92 |
| Кронштейн универсальный Симпл пластмасса |  | 30 | 25 |
| Кронштейн удлиненный для алюминиевого профиля металл |  | 16 | min 110 мм max 2000 мм |
| Заглушка Симпл пластмасса |  | 30 | 12 |
| Заглушка Симпл Люкс пластмасса |  | 30 | 12 |
| Угловой соединитель Симпл пластмасса |  | 32 | 32 |
| Стопор Симпл пластмасса |  | 15 | 15 |
| Бегунок Симпл пластмасса |  | 14 | 10 |
| Бегунок Симпл Люкс (Клик) пластмасса |  | | белый |
| Бегунок Волна Симпл на corde пластмасса |  | | белый |
| Крючок для штор пластмасса |  | 20 | 10 |
| Крючок для штор удлиненный пластмасса |  | 34 | 15 |
| Крючок для штор металл 32, 75 металл |  | 32 | 22 |
| |  | 75 | 18 |
| Крючок для штор регулируемый пластмасса |  | 70 | 23 |
| |  | 84 | 23 |

Цвета профиля:
 белый
 белый металлик
 серебряный металлик
 антрацит
 ваниль
 золото матовое
 бежевый металлик
 бронза
 коричневый металлик
 коричневый
 чёрный

* Цвет профиля Симпл-Лип
 белый

 **Изделия из металла, кроме Симпл-Лип, возможно окрашивать по Таблицам цветов окраски изделий из металла, а также по каталогам Tikkurila и RAL.**

Цвета изделий из пластмассы, кроме Симпл Люкс (Клик):
 белый
 белый металлик
 серебряный металлик
 антрацит
 ваниль
 золото матовое
 бежевый металлик
 бронза
 коричневый металлик
 коричневый
 чёрный

Настенные кронштейны представлены в конце раздела

Кронштейны Симпл для крепления профиля вторым рядом к круглому карнизу

| Название кронштейна | Симпл-Декор | Симпл-Ампир | Симпл-Инд Люкс | Симпл-Винтаж/Инд | Симпл-Круглый карниз |
|----------------------|--------------------------------------------------------------------------------------|----------------------------------------------------------------------------------------------|--------------------------------------------------|---------------------------------------------------------------------------------------------------|-----------------------------------------------------------------------|
| | Для кронштейнов Топ-Декор и Ост , кроме кафе , кафе-люкс | Для кронштейнов Ампир , кроме Венесуэлы , а также для кронштейнов Ампир | Для кронштейнов Люкс коллекции Инд | Для деревянных стандартных кронштейнов D35 ; кронштейнов Инд и Винтаж | Для деревянных стандартных кронштейнов D20 и D28 |
| Изображение | | | | | |
| Основные размеры, мм | a=32мм b=15мм | a=39мм b=24мм | a=35мм b=19мм | a=42,5мм b=28мм | a=38мм b=20мм |

Схема установки карниза из алюминиевого профиля Симпл

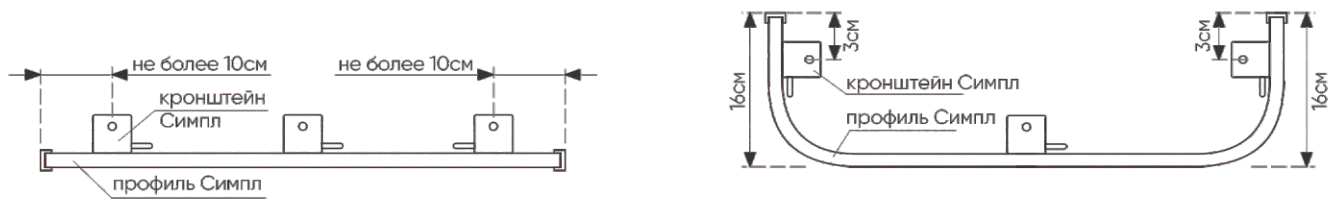

Потолочное крепление

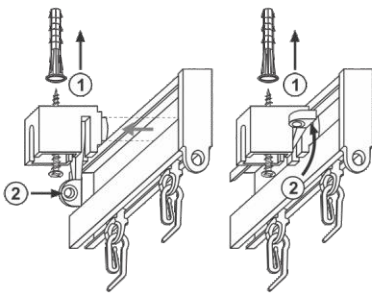

- 1 Разметьте места крепления кронштейнов Симпл и закрепите их с помощью дюбелей и шурупов.
- 2 Зафиксируйте профиль на кронштейнах Симпл с помощью рычага.

Настенное крепление вплотную к стене

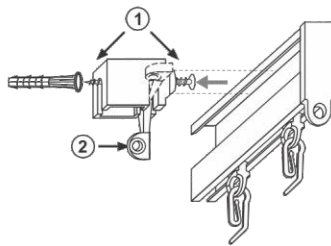

- 1 Разметьте места крепления кронштейнов Симпл, закрепите их на стене с помощью дюбелей и шурупов.
- 2 Зафиксируйте профиль на кронштейнах Симпл.

Настенное крепление

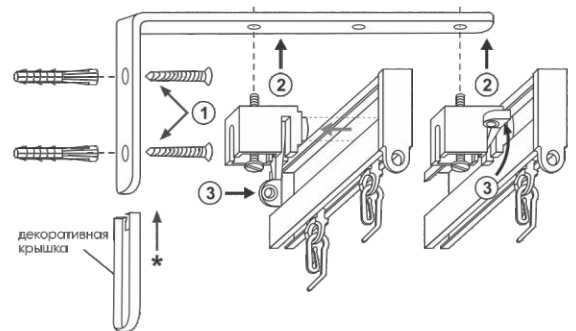

- 1 Разметьте места крепления настенных кронштейнов, закрепите их на стене с помощью дюбелей и шурупов. Наденьте декоративные крышки.
 - 2 Соедините кронштейны Симпл с настенными кронштейнами с помощью винтов.
 - 3 Зафиксируйте профиль на кронштейнах Симпл.
- * Установите декоративные крышки на кронштейны

для составных карнизов

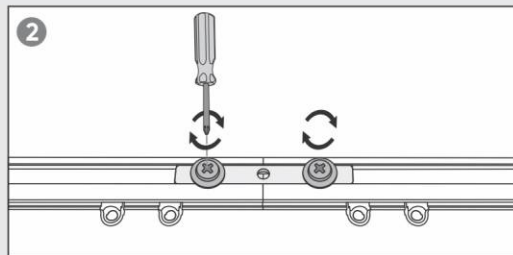

- 1 Заведите соединитель в паз профиля карниза. При необходимости ослабьте (с помощью отвертки) фиксацию винтов.
- 2 Зафиксируйте соединитель профиля Симпл винтами.

Стандартная комплектация карниза Симпл на 1 ряд

| длина алюминиевого профиля Симпл, м | до 0,7 | 0,71-1,4 | 1,41-2,1 | 2,11-2,8 | 2,81-3,5 | 3,51-4,2 | 4,21-4,9 | 4,91-5,6 | 5,61-6 |
|---------------------------------------------------------|---------------------------------------------------------------------------------------------|----------|----------|----------|----------|----------|----------|----------|--------|
| заглушка Симпл, шт | 2 | 2 | 2 | 2 | 2 | 2 | 2 | 2 | 2 |
| кронштейн универсальный Симпл, шт | 2 | 3 | 4 | 5 | 6 | 7 | 8 | 9 | 10 |
| кронштейн настенный, шт при заказе настенного крепления | 2 | 3 | 4 | 5 | 6 | 7 | 8 | 9 | 10 |
| бегунок с крючком, шт на 1 ряд карниза | 1шт на 10см длины профиля в комплект профиля Симпл-Лип не входят бегунки и крючки | | | | | | | | |